



	Baies 19" TiRAX	à partir de la page 3	
	Baies NETcell pour Datacenter	à partir de la page 31	
	Bâti ouvert 19"	à partir de la page 43	
	Coffrets muraux VARI 500	à partir de la page 53	
	Coffrets muraux pour réseaux	à partir de la page 63	
	Système de climatisation	à partir de la page 77	
	Distribution de courant	à partir de la page 85	
	Système de surveillance	à partir de la page 101	
	Gestion des câbles	à partir de la page 105	
	Poste de travail	à partir de la page 109	
	Accessoires / Système de distribution	à partir de la page 123	



Vous trouverez d'autres produits du groupe apra à l'adresse www.apra-norm.fr



Système de coffrets muraux



VARI 2000

à partir de la page 65

- Encombrement minimum
- Modèle de coffrets déposé
- Accessibilité optimale



VARIindustry

à partir de la page 68

- Classe de protection IP 54
- Encombrement minimum pour l'industrie
- Conditions de montage et d'installation optimales
- Egalement disponible avec système de refroidissement



optiRACK

à partir de la page 71

- Solution économique
- Montage rapide



Coffret pour épissures optiques

à partir de la page 74

- Petit coffret modulaire peu encombrant
- Manipulation aisée lors du montage à l'intérieur grâce à la porte amovible



Petit répartiteur LAN

à partir de la page 75

- Coffret en deux parties (patch / passage de câbles)
- Pour fibres optiques et cuivre



Une révolution dans le secteur des coffrets muraux

Le nouveau coffret mural, modèle déposé et donc protégé, vous apporte la solution d'un coffret esthétique et peu encombrant destiné au câblage de réseaux.

VARI 2000



Plan 19" vertical



Gain de place grâce à une porte à un battant (4 U / 6 U)



Accessibilité idéale grâce à une porte en deux parties (6 U / 12 U)



Angle d'ouverture de 180° grâce aux charnières apra-norm



Exemples de configuration

Coffret mural 19" VARI 2000

- Solution de coffrets au design attrayant
- Peu encombrant
- Conditions de montage et d'installation optimales
- Rabat combiné de la porte avant et de la porte latérale (à partir de 6 U)
- Autorisations d'accès séparées pour la porte avant et la porte latérale (à partir de 6 U)
- Possibilités de climatisation aisée
- Installation possible également dans les coins ou dans des niches avec une accessibilité parfaite à l'intérieur du coffret
- Passage de câbles avec décharge de traction intégrée par le haut et/ou le bas (ainsi que par le côté pour le modèle 12 HE), recouvert par une brosse d'étanchéité
- Cotes de montage selon IEC 297-1

La particularité de ces coffrets tient à sa structure : le plan 19" est vertical, contre le mur, de sorte que la profondeur de montage n'empiète pas dans la pièce d'installation.

La porte de cette série Vari 2000 garantit, sans pivotement du plan 19", un accès total par deux faces ouvertes. Pour les coffrets muraux Vari 2000 de 4 U, la porte est conçue d'une seule pièce, avec une vitre. Pour les coffrets à 6 et 12 U, la porte peut être ouverte en deux parties de manière à permettre l'ouverture de la partie vitrée pour l'espace placé devant le plan 19", puis la partie arrière complète pour le câblage. La porte avant et latérale combinée peut être dotée de différents systèmes de fermeture de manière à permettre l'octroi de différentes autorisations d'accès.

Les charnières 180° d'apra-norm permettent l'installation des coffrets Vari 2000 dans les coins, avec une ouverture à 90° intégrale.



Informations techniques

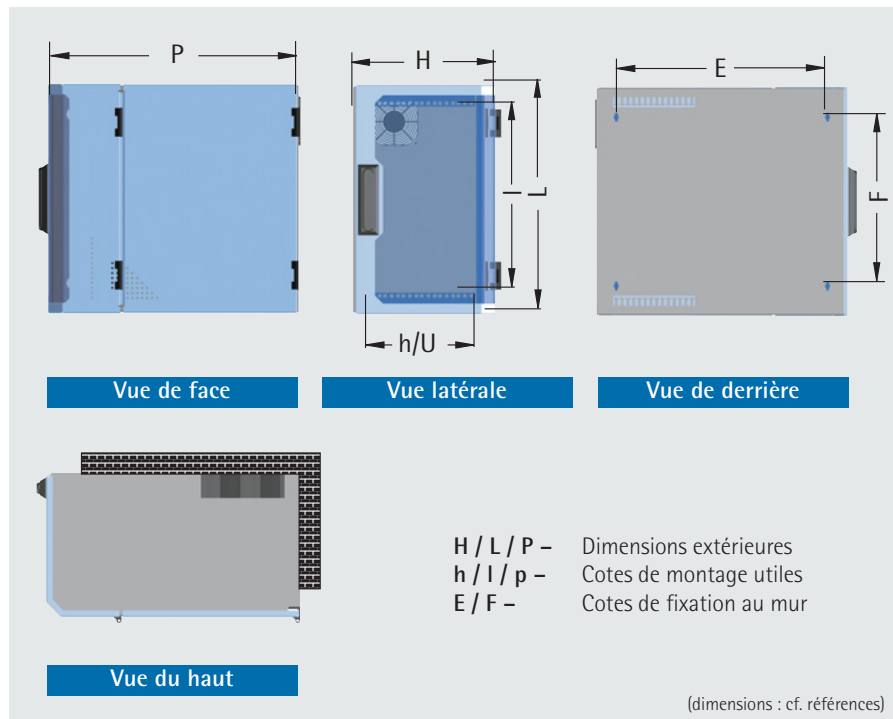

Application :

utilisation comme coffret mural peu encombrant, p.ex. pour le câblage de réseaux

Structure :

construction robuste en tôles d'acier soudées par points et poudrées

Finition : RAL 7035 Gris clair

Matériau : tôle d'acier / plastique

Normes : cotes de montage selon IEC 297-1

Livraison : monté (compl. avec mise à la terre)

Sur le coffret mural 12 U, les deux plans de fixation 19" de 6 U sont placés l'un derrière l'autre. La hauteur H du coffret est donc inférieure.

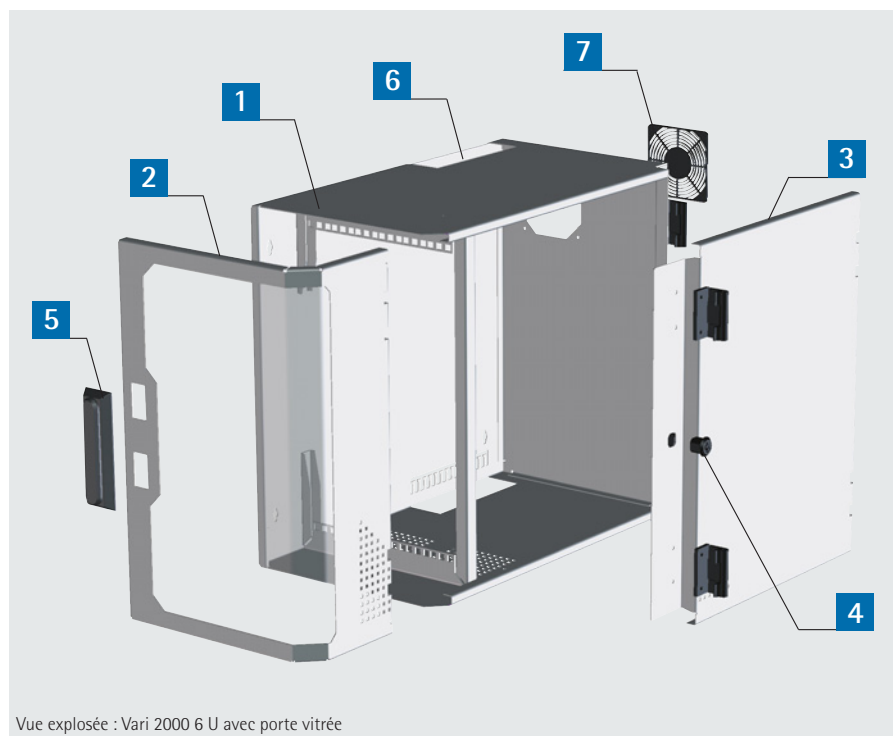

Contenu de la livraison

Pos.	4 U	6 U	12 U	Désignation
1	1	1	1	Châssis pour coffret
2	1	1	1	Porte avec vitre en plexiglas / Porte en tôle d'acier
3	-	1	1	Porte pleine
4	1	1	2	Fermeture à verrou en polyamide avec came crochet
5	-	1	1	Fermeture à levier pivotant
6	2	2	4	Brosse d'étanchéité, L = 210 mm
7	1	1	1	Grille de protection à clipser, pour ventilateur de 119 x 119 mm
8	1	1	1	Matériel de montage

Références

Désignation	Dimensions extérieures (H x L x P) mm	Cotes de montage utiles (h x l x p) mm	Cotes de fixation (E x F) mm	N° de comm. Coffret avec porte à un battant	N° de comm. Coffret avec porte en deux parties
VARI 2000 4 U	230 x 506 x 536	177 x 450 x 383	410 x 360	213-031-00	-
VARI 2000 6 U	360 x 557 x 636	267 x 450 x 475	510,5 x 408,5	213-032-60	213-032-00
VARI 2000 12 U	360 x 1103 x 636	267 x 2x450 x 475	510,5 x 954,5	-	213-034-00



Plaque de montage



- Plaque de montage pour paroi arrière
- Sert pour la fixation de prises de raccordement ou d'autres accessoires.

Finition : galvanisé

N° de comm.
213-030-20

Bloc multiprises (triple)



- Avec coupe-circuit de surtension
- Câble réseau (2,5 m) avec connecteur prise type E/F
- Fixation à la paroi arrière du coffret
- Longueur : 335 mm

N° de comm.
591-200-00

Module « plug & play »



- Ventilateur à commande thermostatique
- Bloc multiprises triple avec coupe-circuit de surtension
- Boîte de distribution
- Câble réseau (2,5 m) avec connecteur prise type E/F
- Jeu de conducteurs de protection

N° de comm.
213-030-41

Etagère 1 U, verticale



- Pour le logement de composants **non** compatibles 19"
- Profondeur = 250 mm

Finition : RAL 7035 Gris clair

N° de comm.
213-030-22

Passage de câbles 19", 1 U

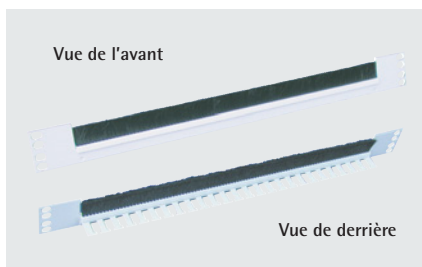

- Pour le passage de câbles derrière le plan 19"
- Avec brosse et rail de décharge de traction
- Hauteur de la brosse : 25 mm

Finition : RAL 7035 Gris clair

N° de comm.
213-146-00

Panneau pour passage de câbles 19", 1 U

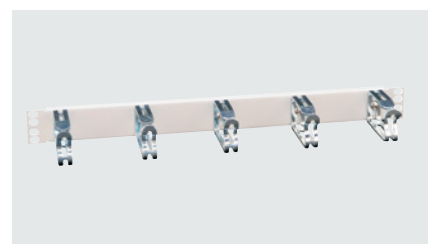

- Avec 4 étriers de passage de câbles en métal
- Pour un rangement horizontal propre des câbles dans le plan 19"
- Avec matériel de montage

Finition : RAL 7035 Gris clair

N° de comm.
213-145-41

Panneau avant 19", 1 U

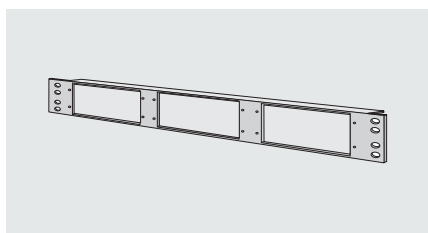

- Pour le logement de 3 modules ou plaques partielles 3 U, 8 UP

Finition : RAL 7035 Gris clair

N° de comm.
213-029-00

Barillet profilé

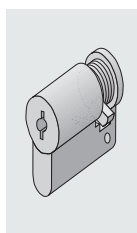

- Pour coffrets de 6 et 12 U
- Pour l'ajout ultérieur sur les portes pouvant être verrouillées avec une clé

N° de comm.
676-062

Serrure quart-de-tour

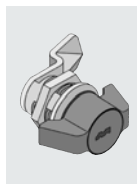

- Pour clé profilée sur le modèle de porte à un battant, 3 U / 4 U

N° de comm.
676-197

Ruban auto-agrippant « universel »



- Pour une fixation rapide des composants **non compatibles 19"**
- L x l : 400 x 20 mm
- Fixation « back-to-back »

N° de comm.
671-122-04

Jeu de vis 19" M 5 / M 6 (50x)

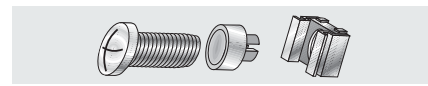

Désignation	N° de comm. (jeu)
Jeu de vis M 5	630-991
Jeu de vis M 6	630-994



La solution de coffrets muraux pour les utilisations industrielles les plus rudes

VARiindustry



Exemple de configuration

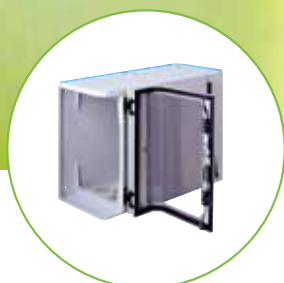

Verrouillage à trois points



Accessibilité optimale des deux côtés



Recouvrement amovible à l'avant



Marquant et attrayant sur le plan esthétique, ce coffret est particulièrement adapté à une utilisation comme armoire électrique ou pour accueillir les câblages de réseaux dans les environnements industriels difficiles. Son indice de protection élevé, IP 54, et sa construction solide contribuent à protéger au mieux vos équipements des influences extérieures comme la poussière, l'humidité ou des effets mécaniques.

La position verticale du plan de fixation 19" permet de conserver une hauteur réduite du coffret. Les portes avant et arrière, ainsi que le recouvrement amovible à l'avant garantissent une accessibilité maximale. Les panneaux placés en haut et en bas pour la connexion des câbles permettent le passage des câbles dans le coffret.

VARI Industry

- Classe de protection IP 54
- Système de coffrets au design attrayant
- Structure peu encombrante
- Construction de base stable
- 2 portes avec fermeture à levier pivotant et verrouillage à trois points
- Avec vitre intégrée d'un côté
- Recouvrement amovible à l'avant
- Portes avec charnières 180° pour une accessibilité optimale
- Barillet profilé, 1/4 de tour, 5 mm
- Panneaux intégrés pour la connexion de câbles
- Cotes de montage selon IEC 297-1
- Filtre de sortie (IP 54) intégré pour le montage d'un ventilateur



Informations techniques

Application :

utilisation comme coffret mural dans des espaces exigus et des conditions environnementales rudes, telles qu'une humidité élevée ou une pollution importante due aux poussières

Structure :

construction robuste en tôles d'acier soudées par points et poudrées

Finition :

RAL 7035 Gris clair

Classe de protection :

IP 54

Normes :

cotes de montage selon IEC 297-1

Livraison :

monté

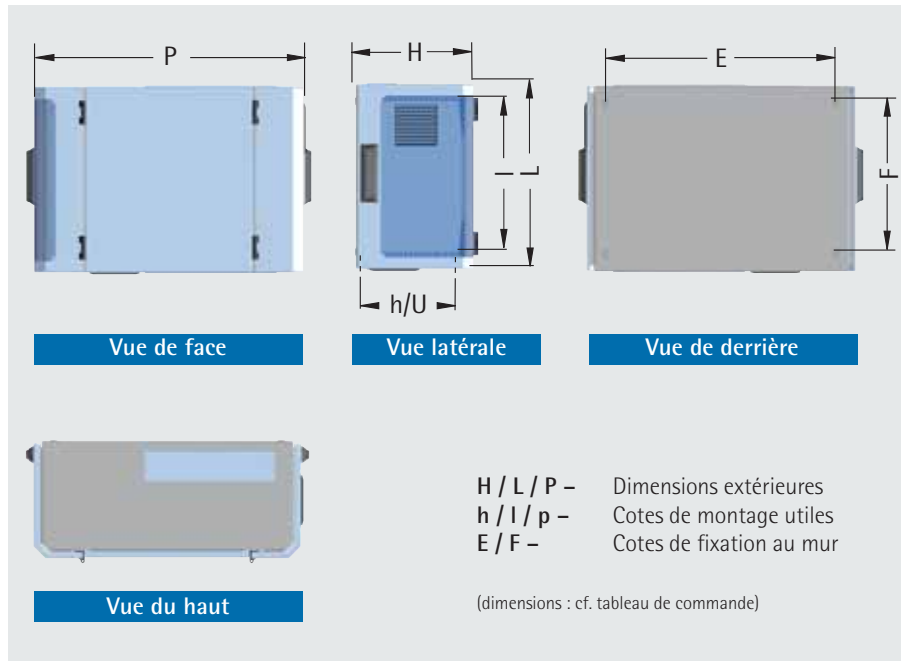

Contenu de la livraison

Pos.	Qt.	Désignation
1	1	Châssis pour coffret
2	1	Porte avec vitre en plexiglas
3	1	Porte avec perforation pour ventilateur
4	1	Revêtement amovible à l'avant
5	2	Fermetures à l'évier pivotant avec verrouillage à 3 points et actionnement « queue de pic », 5 mm
6	2	Panneaux pour la connexion de câbles
7	2	Filtre de sortie IP 54, pour ventilateur de 119 × 119 mm
	1	Matériel de montage

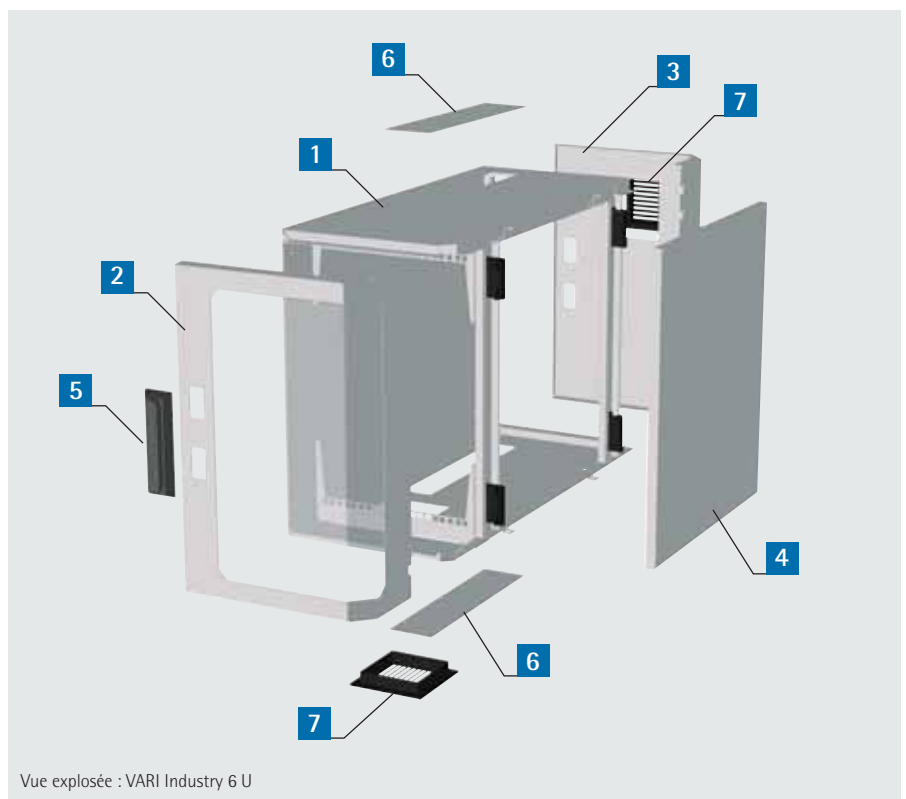

Références

Désignation	Dimensions extérieures (H x L x P) mm	Cotes de montage utiles (h x l x p) mm	Cotes de fixation (E x F) mm	N° de comm.
VARI Industry 4 U	275 × 560 × 840	177 × 449 × 650	680 × 450	306-040-00
VARI Industry 6 U	365 × 560 × 840	267 × 449 × 650	680 × 450	306-060-00



Exemple de configuration



VARI Industry « cool-box », 6 U

- Coffret mural climatisé pour les environnements industriels
- Système de refroidissement 380 W pouvant être monté sur le revêtement amovible à l'avant

Dimensions (H x L x P) :

522 mm x 560 mm x 840 mm

Finition :

RAL 7035 Gris clair

Classe de protection :

IP 54

Livraison :

prêt pour le montage du système de refroidissement (fourni)

N° de comm.

306-060-20

Accessoires VARI Industry et VARI Industrie « cool-box »

Ruban auto-agrippant « universel »



- Pour une fixation rapide des composants **non compatibles 19"**
- Longueur : 400 mm, largeur : 20 mm
- Fixation back to back

Matériau : bande auto-agrippante noire

N° de comm.

671-122-04

Jeu de vis 19" M 5 / M 6 (50x)

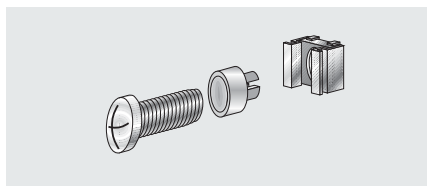

Désignation

N° de comm. (jeu)

Jeu de vis M 5 630-991

Jeu de vis M 6 630-994

Kit « Ventilateur »

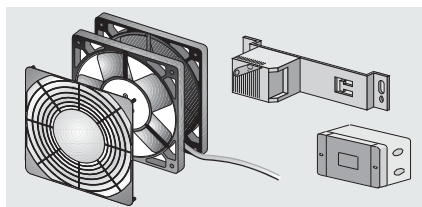

Kit « Ventilateur », composé de :

- Ventilateur, 230V, 160m³/h, 41dB(A)
- Grille de protection pour ventilateur
- Prise de raccordement
- Thermostat, 0-60 °C

Livraison : • Kit de montage avec matériel de montage

N° de comm.

306-060-15

Kit de mise à la terre

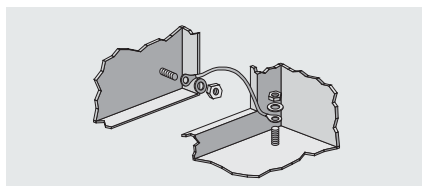

- Pour un raccordement du conducteur de protection selon les normes de la VDE

N° de comm. (jeu)

306-060-50

Plaque de montage

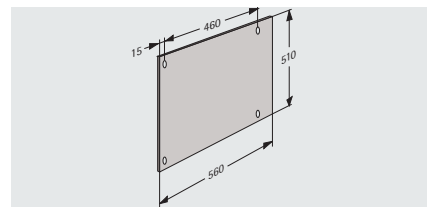

- Pour la fixation de composants lourds
- Avec matériel de montage

Finition : galvanisé

N° de comm.

306-060-70

Barillet profilé

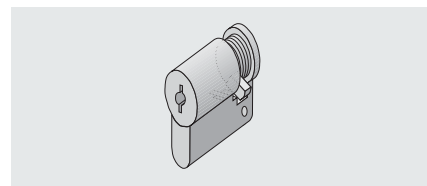

- Pour l'ajout ultérieur sur les portes pouvant être verrouillées avec une clé
- Avec 2 clés

N° de comm.

676-062



optiRACK



L'illustration présente la couleur standard : Profilés design RAL 5014 Bleu pigeon



Les profilés design sont disponibles dans différentes teintes RAL.

optiRACK

- Classe de protection IP 20
- Solution de coffrets au design attrayant
- Accessibilité optimale
- Peut être monté en quelques manipulations
- Les languettes de couleur peuvent être utilisées comme codage thématique : l'utilisation de languettes dans les couleurs de l'entreprise, la « Corporate Identity » peut également s'exprimer au niveau de l'installation du réseau.

Les coffrets muraux / sur socle optiRACK simplifient l'installation de vos réseaux ; en effet, leur porte et parois latérales amovibles offrent une accessibilité optimale à l'intérieur du coffret. Le câblage peut donc se faire sur un bâti ouvert. Le design est mis en valeur par le design bicolore et la face avant arrondie. Le profilé design est fourni de série en RAL 5013 (bleu pigeon), mais peut – sur demande – être fourni dans d'autres teintes RAL.



350 • Coffret mural optiRACK

Informations techniques

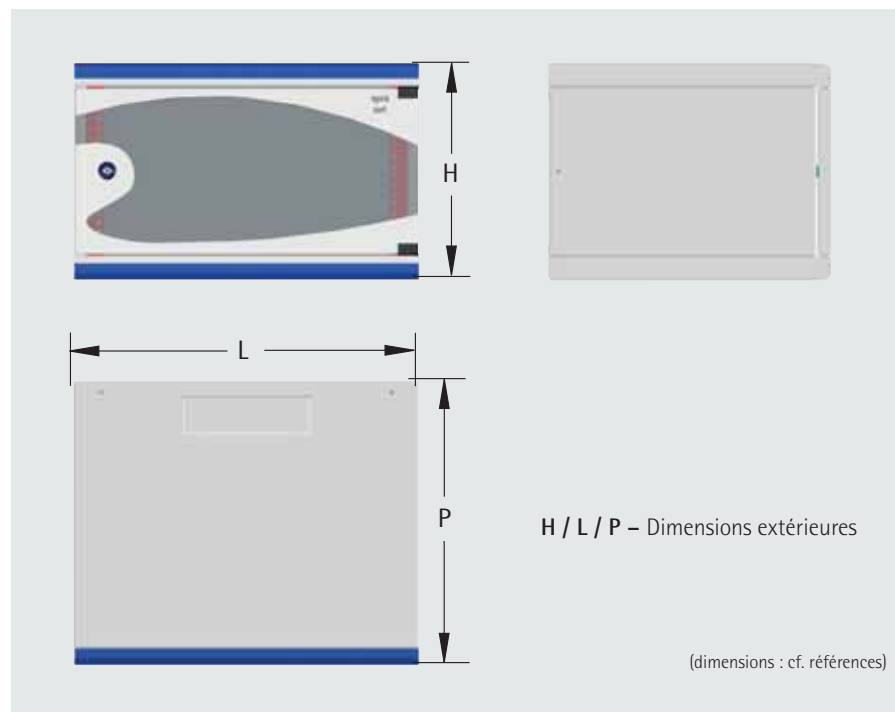
**Application :**

utilisation comme coffret mural peu encombrant, p.ex. pour le câblage de réseaux

Finition :

Coffret : RAL 7035 Gris clair
 Profils design : RAL 5014 Bleu pigeon

Matériau :

tôle d'acier

Livraison :

monté

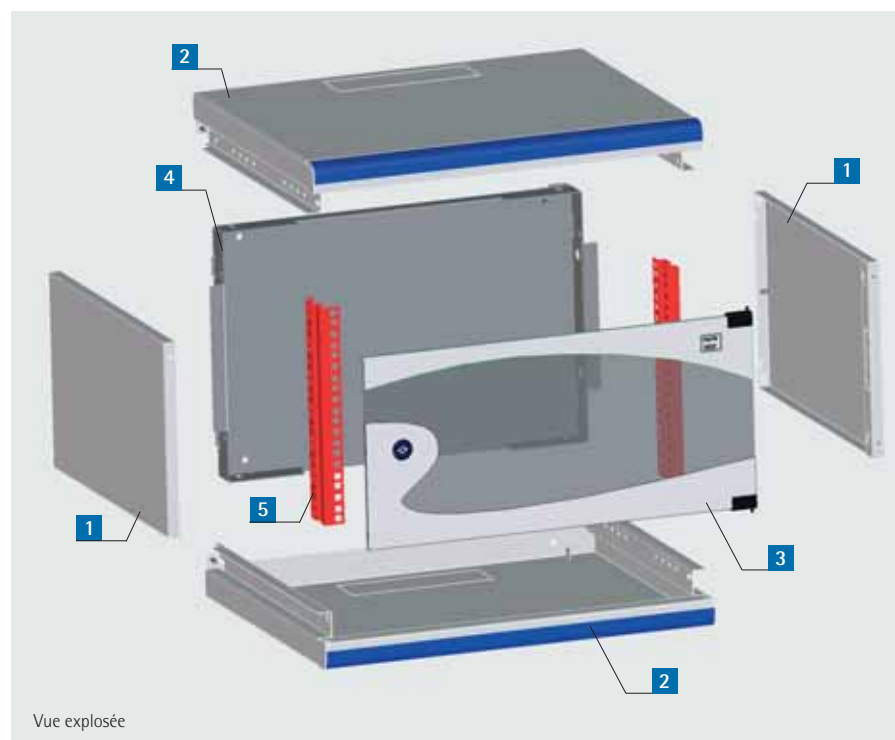
**Contenu de la livraison**

Pos.	Qt.	Désignation
1	2	Parois latérales
2	2	Tôle de tête / fond avec trous pré-perçés pour le passage des câbles
3	1	Porte vitrée avec charnière 180°
4	1	Paroi arrière
5	2	Montants 19" réglable en profondeur
	1	Kit de mise à la terre

Références

Désignation	Dimensions extérieures (H x L x P) mm	N° de comm.
optiRack 6 U	345 x 550 x 450	350-001-06
optiRack 9 U	480 x 550 x 450	350-001-09
optiRack 12 U	612 x 550 x 450	350-001-12
optiRack 15 U	745 x 550 x 450	350-001-15



Coffret sous table optiRACK « silencieux »

- Coffret insonorisé avec porte vitrée
- Parois latérales amovibles
- Élément 19" 12 U réglable en profondeur

Disponible dans deux versions :

Version 1 – « Passif » :

avec grille de ventilation (sans ventilateur, pour la ventilation passive du coffret)

Version 2 – « Actif » :

avec ventilateur avec réglage du régime pour la ventilation active du coffret (ventilateur : 12 V DC, 150 m³/h à pression nulle, 37 DB(A))

Dimensions extérieures (H x L x P) :

12 U (615 mm) x 550 x 600 mm

Matériau : tôle d'acier

Finition :

Coffret : RAL 7035 Gris clair.
 Profils design : RAL 5014 Bleu pigeon
 (Autres couleurs sur demande.)

Livraison :

monté



ill. - Version 2 - « Actif »

Désignation	N° de comm.
Version 1 - « Passif »	350-001-60
Version 2 - « Actif »	350-001-61



Montant 19"

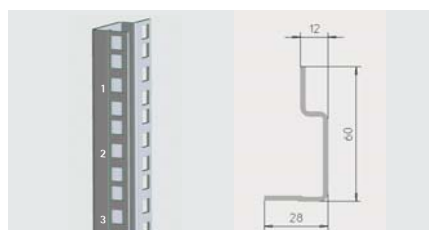

- Avec désignation des unités
- Hauteur : 12 U

Matériau : tôle d'acier galvanisée

N° de comm.
316-120-12

Glissière accrochage rapide

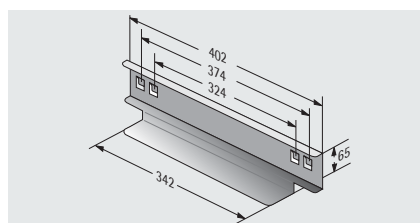

- Accrochée aux montants 19"
- Peut supporter des tiroirs 19" lourds
- Deux plans 19" sont requis.

Matériau : tôle d'acier galvanisée de 1,5 mm
Charge admissible : 50 kg

N° de comm. (paire)
316-544-00

Etagère 19", fixe

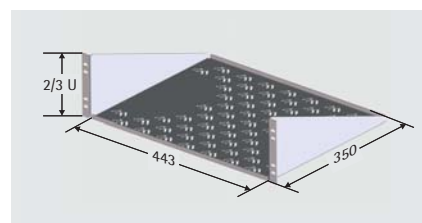

- Montage aisé sur cadre 19" (un seul plan 19" requis)
- Ventilé
- Hauteur : 2 U

Finition : RAL 7035 Gris clair

Matériau : tôle d'acier

Charge admissible : 15 kg

N° de comm.
315-810-20



Coffret pour épissures optiques

- Petit coffret modulaire peu encombrant
- Possibilité de montage de jusqu'à 10 cassettes pour épissures
- Manipulation aisée lors du montage à l'intérieur grâce à la porte amovible
- Rangement propre des fibres optiques grâce à quatre étriers intégrés pour le passage de câbles
- 3 versions disponibles
- Composants supplémentaires pouvant être intégrés : deux barrettes de connexion 10 paires ou panneaux patch 12x pour fibres optiques ou supports pour cassette d'épissures supplémentaires
- Egalement disponible dans des versions pré-assemblées

Informations techniques

Application :

pour le logement de max. 10 cassettes pour épissures, deux barrettes de connexion 10 paires ou panneaux patch 12x pour fibres optiques

Finition : RAL 7035 Gris clair

Dimensions (H x L x P) :
335 x 265 x 70 mm

Matériau : tôle d'acier

Livraison : monté

Contenu de la livraison

Pos.	Qt.	Désignation
1	1	Châssis pour coffret
2	1	Porte
3	2	Charnière
4	1	Serrure cylindrique
5	4	Etrier de guidage de câbles
6	1	Support pour cassettes pour épissures optiques pour max. 5 cassettes pour épissures optiques

Exemples d'équipement

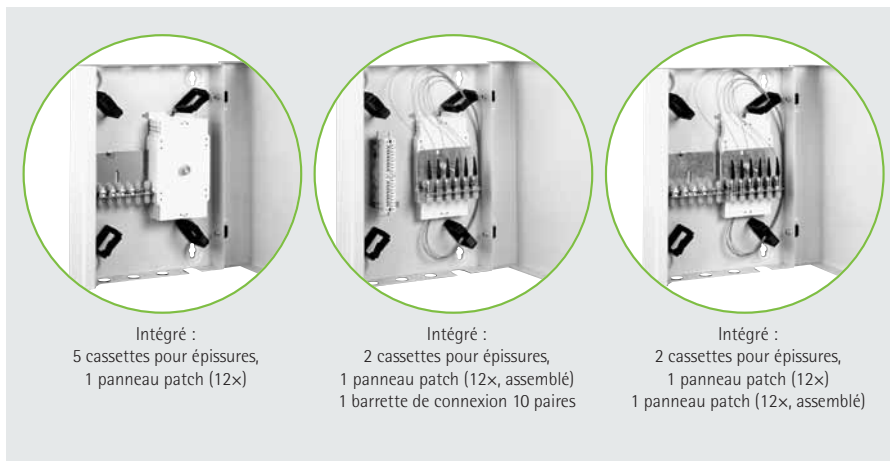

Nous vous proposons avec plaisir des composants CU et fibres optiques appropriés !

Références

Désignation	Description	N° de comm.
Coffret pour épissures optiques, version 1	Passage de câbles par le bas via 3 trous PG11 et 1 trou PG16 ouvert et par le haut via 4 trous PG11.	213-021-00
Coffret pour épissures optiques, version 2	Passage de câbles par le bas via une ouverture de 50 mm de large recouverte	213-021-10
Coffret pour épissures optiques, IP 54	Passage de câbles par le bas via 5 trous PG11, classe de protection IP 54 (avec étanchéité en mousse)	213-021-50



Petit répartiteur LAN

- Coffret aux dimensions réduites
- Séparation Patch / Passage de câble par deux portes pouvant être verrouillées et retirées, avec différents systèmes de fermeture
- Le cadre du panneau de distribution modulaire peut loger quatre faces avant divisées 3 U / 8 UP et convient pour le montage de connecteurs de données mixtes (équipement hybride fibres optiques / CU)
- Des composants actifs, tels que mini-hubs, peuvent sans problème être intégrés
- Passage de câbles avec joint à brosses, en haut et en bas
- Passage de câbles dans le patch via max. 4 raccords vissés PG16 (M 20)
- Egalement disponible dans des versions pré-assemblées



Informations techniques

Application :

Le coffret a été conçu pour un montage mural à l'intérieur et convient pour les petits réseaux de données et de télécommunication à base de cuivre et de fibres optiques.

Finition : RAL 7035 Gris clair

Matériau : tôle d'acier

Dimensions (H x L x P) :

405 mm x 100 mm x 330 mm

(profondeur de montage max. p : 250 mm)

Livraison : monté

Contenu de la livraison

Pos.	Qt.	Désignation
1	1	Châssis pour coffret
2	2	Portes avec différents systèmes de fermeture
3	2	Joints à brosses
4	1	Cadre pour panneau de distribution

Sur demande, nous fournissons également des faces avant fabriquées sur mesure !

N° de comm.
213-020-15

Accessoires

Faces avant divisées pour fibres optiques, 3 U, 8 UP

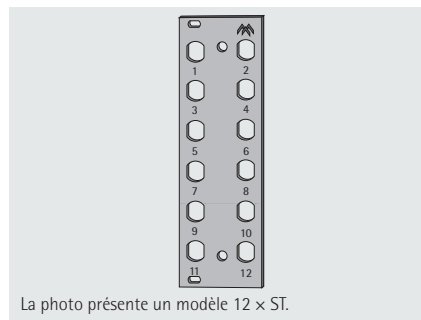

- Pour l'équipement d'un petit répartiteur optique non assemblé
- Faces avant divisées numérotées
- Un maximum de 4 faces avant divisées peuvent être intégrées aux petits répartiteurs LAN.

Finition : anodisée

Matériau : aluminium, 2,5 mm

Faces avant pour d'autres connecteurs sur demande !

Désignation	N° de comm.
Face avant 12 x ST	213-308-01
Face avant 12 x SC (6x SC-Duplex)	213-308-02
Panneau plein, 3 U, 8 UP	243-308-00

CAT.6, 6x / 12x



- Panneau de distribution blindé CAT.6
- 6x RJ 45 (3 U / 8 UP) ou 12x RJ 45 (3 U / 10 UP)
- Coffret métallique avec grandes surfaces d'appui galvanisées de basse impédance
- Raccords LSA Plus
- Face avant en aluminium imprimé

Finition :

Face avant : anodisée

Coffret : galvanisé

Désignation	N° de comm.
Panneau de distribution 6x	213-503-10
Panneau de distribution 12x	213-503-30



Coffret pour Small Office / Home Office

- Utilisation possible comme coffret mural / sur socle et roulant
- Base VARI 2000, 4 U (cf. page 65)
- Peut être complété par une ventilation active - plug & play



Coffret mural pour environnement industriel (IP 54)

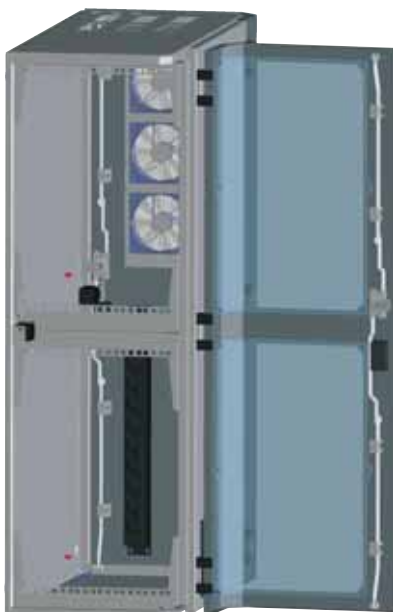

- Base VARI Industry 12 U (2 x 6 U) (cf. page 68)
- Modifié pour le logement de techniques de réseau actives et passives
- Fourni comme solution plug & play